

**Extra-profundos 415 mm. Alt. 1445 mm.**

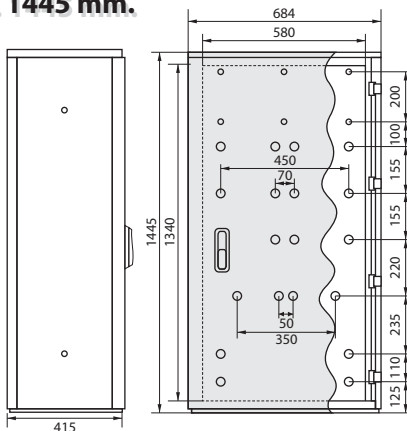

OR-6421 **PRECIO DE REFERENCIA 662,00**

**Opción Altura 557 mm.**

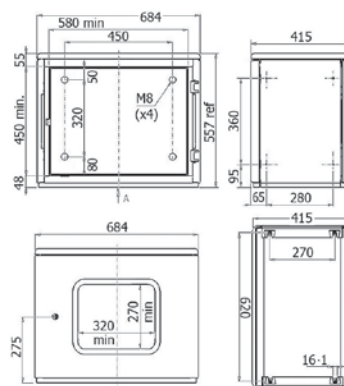

OR-6411 **PRECIO DE REFERENCIA 288,00**

**Extra-profundos 420 mm. / Alt. 1325 mm.**

**Gabinetes para grandes fusibles hasta 1400 A, para industria, control de tránsito e iluminación vial.**



- Tuercas reforzadas M10 embutidas en el panel posterior para montaje directo de equipo, incluyendo barras de 1400A.
- Conexiones rígidas al techo para evitar daño estructural por uso indebido.



**Tres puertas** **PRECIO DE REFERENCIA 1230**

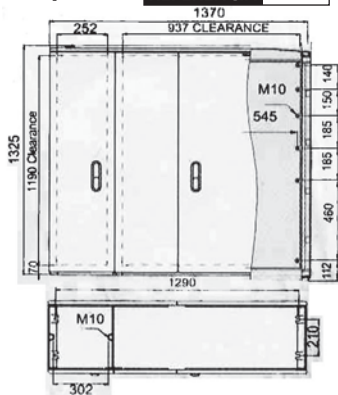

**Dos puertas** **PRECIO DE REFERENCIA 924**

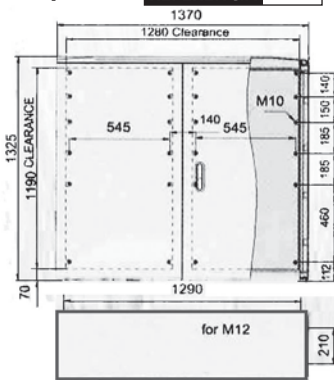

**Una puerta** **PRECIO DE REFERENCIA 726**

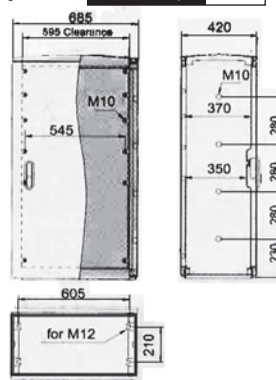

**PRECIO DE REFERENCIA 382,00**



**DLTADIRAC - TABLERO PARA MEDIDORES TRIFASICOS**

*Esquema topográfico - vista frontal, distribución interna*

- Llaves termomagnéticas**
- Bipolares - Sum. Monofásicos
  - Tetrapolares - Sum. Trifásicos

**Sector de medidores**

- Módulos individuales para cada medidor, compuesto por:
  - Riel DIN para interruptor termomagnético.
  - Bandeja soporte del medidor.

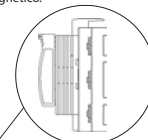
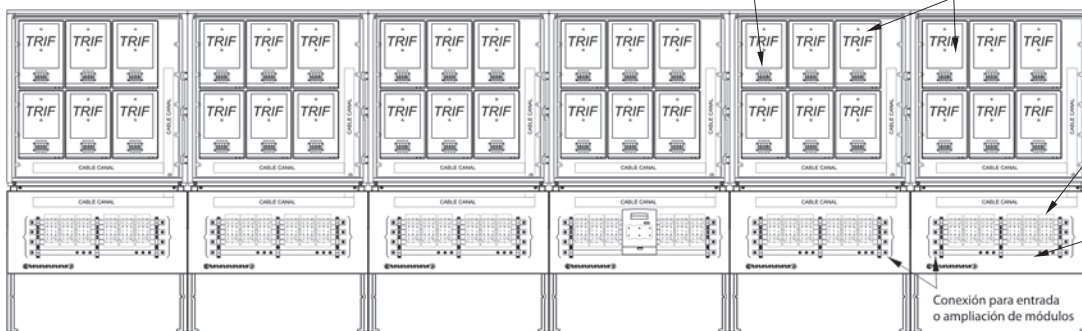

**Detalle de soporte WÖHNER sistema 60 mm.**

**Sector de Distribución:**

- Distribuidor tetrapolar de barras de cu electrolítico, sección 30x5 mm, sistema 60 mm., bases portafusibles Wöhner NH montadas sobre barras.
- Distribuidor de neutro y P.A.T.